



AUTOMATISCHE DEURSYSTEMEN

**GEZE ECturn**

Draaideurautomaat



## GEZE ECTURN

### HET DEURSYSTEEM VOOR COMFORT EN VEILIGHEID BINNENSHUIS

GEZE ECTurn is een elektromechanisch deursysteem voor draaideuren. Door de compacte afmetingen is ECTurn toepasbaar op meerdere deurmodellen.

ECTurn is een elektromechanische deuropener met extreem laag vermogen die voldoet aan de toegankelijkheidseisen voor gebouwen. Het is extreem flexibel en eenvoudig te installeren aan beide zijden van de deur. ECTurn bevat een discreet en elegant deurbedieningssysteem, dat vrijwel geruisloos is dankzij het speciale ontwerp van de elektromotor.

GEZE ECTurn is een zeer betrouwbaar en operationeel besturingssysteem. Met zijn elegante design is ECTurn de ideale oplossing voor binnendeuren zonder brandvereisten, voor in ziekenhuizen, verpleeghuizen, hotels en gehandicaptenwoningen in tehuizen.

De ECTurn kan eenvoudig worden voorzien van een noodstroomvoorziening die de deur opent bij stroomuitval. Een veiligheidssensor kan rechtstreeks op de automatische besturingseenheid worden aangesloten om te voorkomen dat de deur iemand verwondt in de richting van openen en sluiten.



## Toepassingsgebieden

- Ingangs- en binnendeuren met matige toegangsfrequentie
- Barrièrevrije toegangen
- Deurbladmontage en kopmontage
- Automatisering van frame-loze volledig glazen deuren
- Rechtse en linkse aanslagdeuren met enkele vleugel

## Producteigenschappen

- Stijlvol ontwerp
- Extreem energiezuinig
- Voor deurbreedtes tot 1100 mm
- Voor deurbladgewichten tot 120 kg
- Afmetingen 60 x 60 x 565 mm
- Bedrijfsspanning 230 V AC 50 / 60Hz
- Stroomverbruik 75W
- Voeding voor externe apparaten 24 V DC, 600 mA
- Voorbereid voor alle standaard motorsloten, elektrische sluitplaten enz
- Standaardkleuren zilver of wit RAL 9016 RAL-kleuren op bestelling
- Keurmerken: EN 16005, DIN 18650

## Aanpasbare opties

- Sluitsnelheid
- Rem openen
- Stimulerende kracht
- Alarmsignaal bij openen en sluiten
- Activering vertraging
- Openingshoek tot 110 °
- Zelflerend opstarten
- Push & Go-functie
- Servo-bediening
- Laag stroomverbruik
- Druk op actie voor het openen





## ECturn accessories

- Elektronische programma schakelaar
- Veiligheidssensor
- Montage platen
- Elleboogschakelaar
- Sleutelschakelaar
- Trekkoord
- Afstandsbediening
- Radar
- Batterij backup voor gebruik tijdens stroomuitval



# Installatie opties

ECturn

## Installatie op scharnierzijde

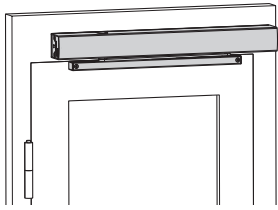

Kozijn montage met glijrail

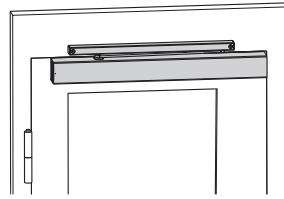

Deurblad montage met glijrail

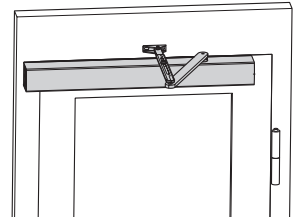

Deurblad montage met schaararm

## Installatie op niet scharnierzijde

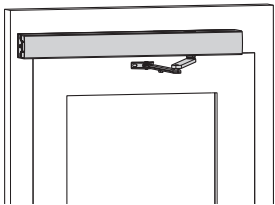

Kozijn montage met schaararm

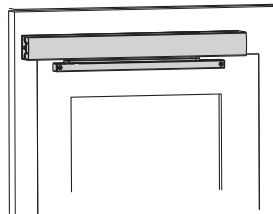

Kozijn montage met glijrail

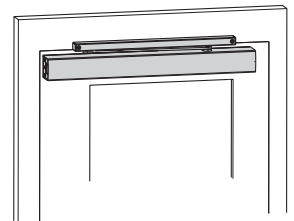

Deurblad montage met glijrail

# Tekeningen

ECturn

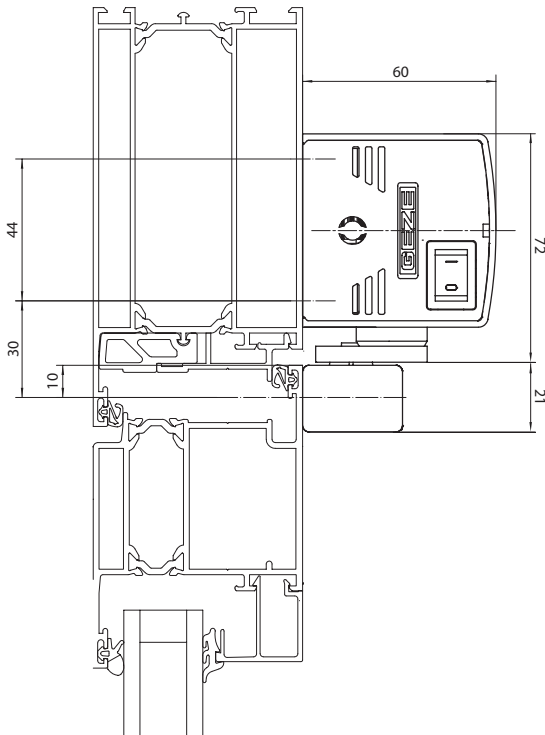

Installatie met glijrail

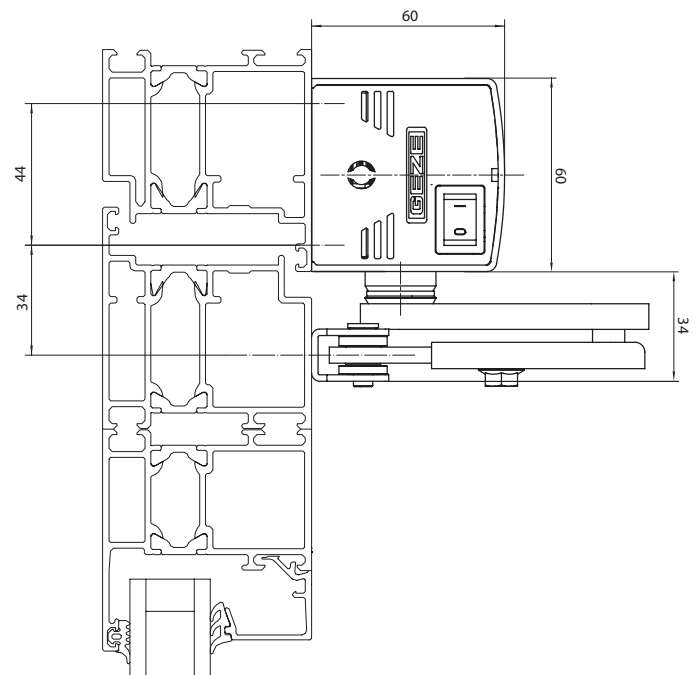

Installatie met schaararm

# Wij zijn GEZE.

## Voor leefbare gebouwen

GEZE: producten, systeemoplossingen en services voor deuren en ramen.

GEZE staat voor innovatie, maximum kwaliteit en holistische ondersteuning van bouwkundige techniek – van het oorspronkelijke idee, de planning en operationele implementatie met producten in serie tot systeemoplossingen op maat en individuele service en onderhoud.

Wij bieden een uitgebreid productassortiment van deur-, raam- en veiligheidstechniek. Automatische deuroplossingen voor barrière vrijheid of brandveiligheid, raamaandrijvingen voor natuurlijke ventilatie of voor rook- en warmteafvoer in het geval van brand, digitaal netwerk van deuren en ramen voor gebouwautomatisering – dit zijn slechts een paar voorbeelden uit onze dienstenportfolio.

Het is ons doel leefbare gebouwen te ontwikkelen met de hoogste mate van comfort en de grootst mogelijke veiligheid voor gebouwgebruikers.

### **GEZE Benelux BV**

Steenoven 36  
5262 DK Eindhoven  
Nederland

Kantoor Nederland  
Telefoon: +31 40 262 90 80  
Email: [geze.nl@geze.com](mailto:geze.nl@geze.com)

**[www.geze.nl](http://www.geze.nl)**

Kantoor België  
Telefoon: +32 15 21 10 31  
Email: [geze.be@geze.com](mailto:geze.be@geze.com)

**[www.geze.be](http://www.geze.be)**

ID 20220202 NL  
Fouten en wijzigingen voorbehouden

