



GC 342+

DÉTECTEUR DE SÉCURISATION
POUR PORTES AUTOMATIQUES BATTANTES

Manuel d'utilisation pour la version logicielle SW 0100 et plus
(se référer à l'étiquette de traçage sur le produit)

198710-00



INSTALLATION



Évitez les vibrations.

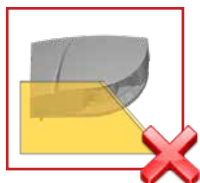

Ne couvrez pas la face avant.



Évitez les objets en mouvement et les sources de lumières dans le champ de détection.

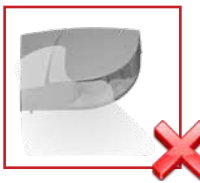

Évitez d'exposer le détecteur à la fumée et au brouillard.



Évitez toute condensation.

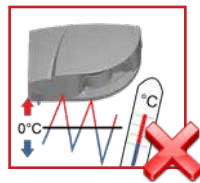

Évitez d'exposer le détecteur à des modifications de température extrêmes et soudaines.

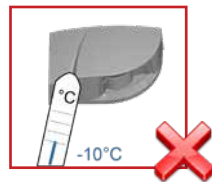

Laissez le laser alimenté en permanence en cas d'utilisation dans des environnements où la température peut descendre en dessous de -10°C.

MAINTENANCE

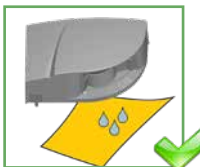

Nettoyez la fenêtre laser avec de l'air comprimé. Si nécessaire, essuyez uniquement avec un chiffon microfibre doux, propre et humide.



N'utilisez pas de chiffon sec ou sale, de détergent agressif ou abrasif pour nettoyer la fenêtre laser.



Évitez de soumettre le détecteur directement au nettoyage haute pression.

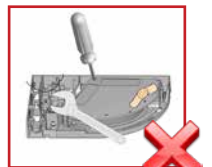

La garantie est nulle lorsque toute réparation est effectuée sur le produit par du personnel non autorisé.

SÉCURITÉ

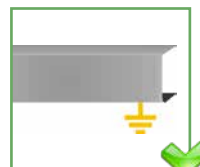

L'opérateur et le profilé de porte doivent être reliés correctement à la terre.

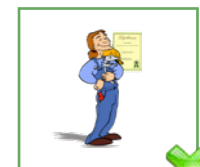

Le montage et la mise en service du détecteur doivent être effectués uniquement par un professionnel formé.



Testez le bon fonctionnement de l'installation avant de quitter les lieux.



- Toute autre utilisation de l'appareil en dehors de l'application prévue par le fabricant ne peut pas être garantie par le fabricant.
- Le fabricant du système de porte est responsable de l'évaluation des risques et de l'installation du détecteur en conformité avec les prescriptions nationales et internationales en matière de sécurité des portes.
- Le fabricant ne peut être tenu pour responsable de l'installation incorrecte ou des réglages inappropriés du détecteur.

DESCRIPTION



Le **GC 342+** est un détecteur de sécurisation pour portes battantes automatiques basé sur la technologie laser. Il sécurise le vantail mobile de la porte ainsi que la zone de pincement. Pour ce faire, un module doit être installé dans le coin supérieur du vantail sur chaque côté de la porte.

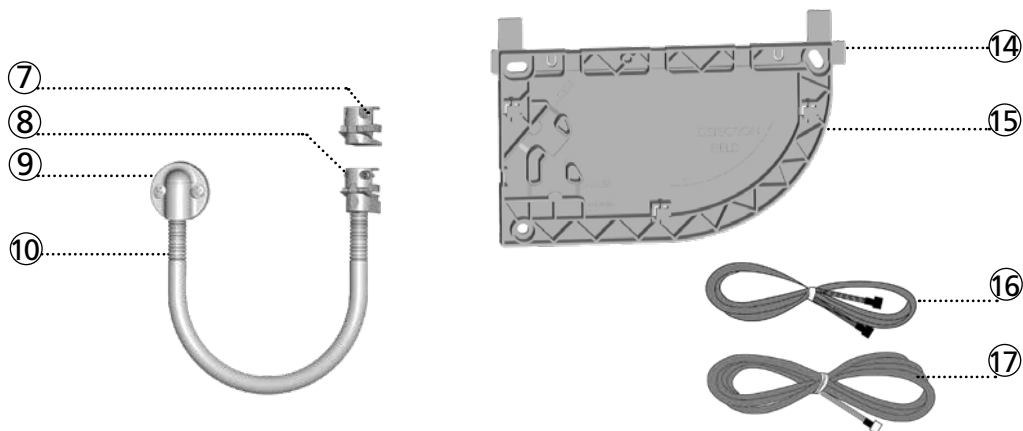
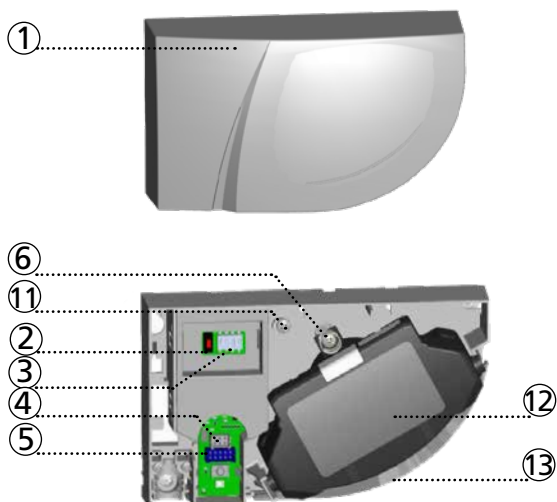

- | | | |
|------------------------------------|--|--|
| 1. capot | 7. cache-câble | 13. fenêtre laser |
| 2. bouton-poussoir | 8. serre-câble | 14. aides de positionnement |
| 3. DIP-switch | 9. attache-câble et vis (kit flexible) | 15. base de montage |
| 4. connecteur principal-secondaire | 10. tube flexible | 16. câble de connexion à la porte BS/BGS |
| 5. connecteur principal | 11. vis de verrouillage | 17. câble de jonction de porte |
| 6. vis d'ajustement de l'angle | 12. tête laser | |

COMMUNICATION LED

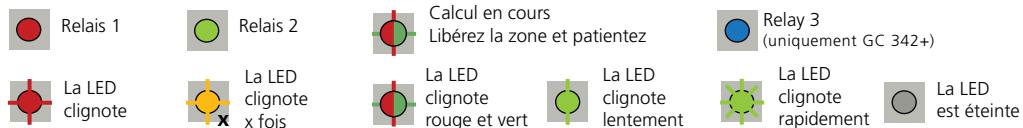

0 PREAMBULE

Le GC 342+ peut être utilisé avec un autre GC 342+ ou un GC 342. Les étapes d'installation sont identiques pour les deux versions. Pour une sécurisation optimale et afin de disposer de toutes les fonctionnalités (ex: fonction d'ouverture), le GC 342+ doit être connecté à l'opérateur de porte.

1 MONTAGE DES MODULES SUR LA PORTE

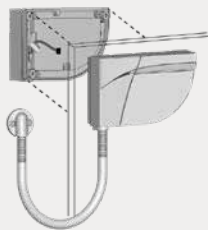
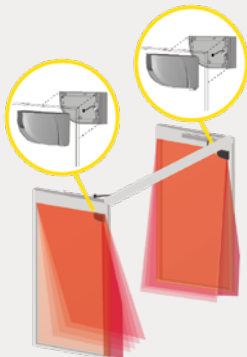

Veuillez conserver une distance minimum de 15 cm entre les modules GC 342+ et des détecteurs radar.

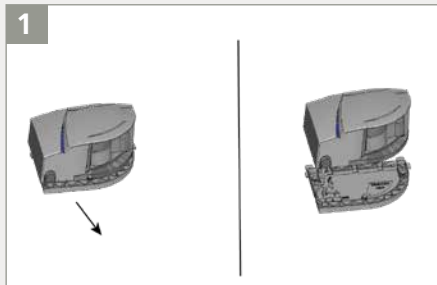

Faites glisser la base pour l'enlever.

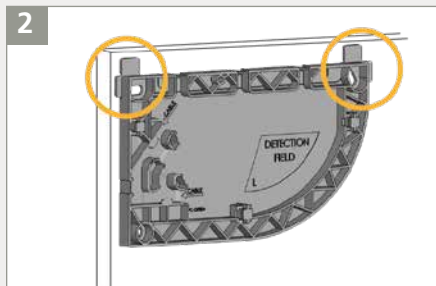

Munissez-vous de la base, posez-la sur la porte et ajustez sa position grâce aux aides de positionnement.



Placez la base de façon à ce que le capteur ne gêne pas le mouvement de la porte.
Si le détecteur est mal placé, il risquerait d'être écrasé lors de l'ouverture.

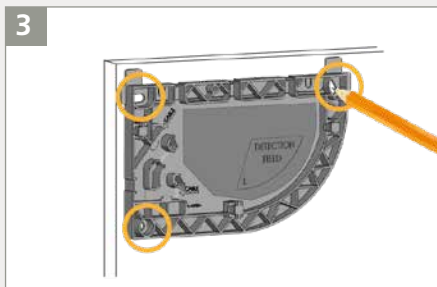

Marquez l'emplacement des trous à forer dans la porte à l'aide d'un crayon. Vous pouvez aussi utiliser toute la surface intérieure de la base pour fixer les vis.

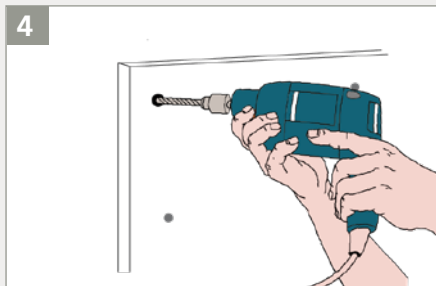

Retirez la base et pré-forez les emplacements repérés.

5



À l'aide d'une pince coupante, ôtez les aides de positionnement.

7

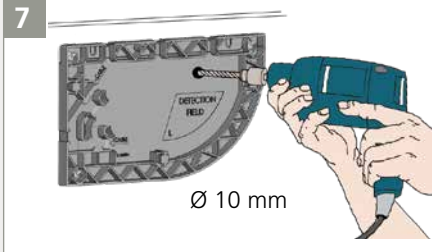

Prenez une foreuse équipée d'une mèche de 10 mm et forez à travers les 2 bases et la porte pour faire passer le câble principal-secondaire. Atténuez les bords à l'aide de papier de verre.

9

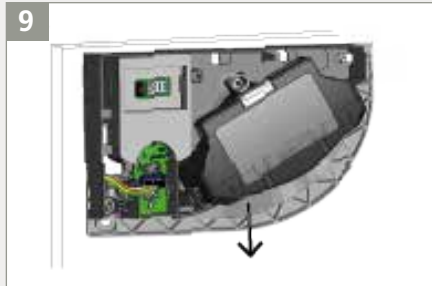

Passez le câble dans le trou à l'arrière du détecteur et accrochez le détecteur à la base.

11

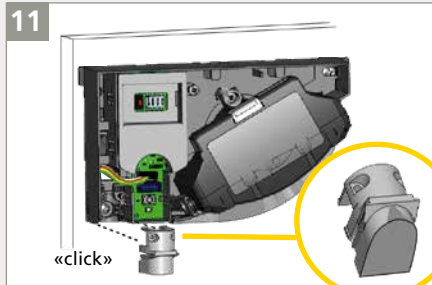

Fermez le détecteur qui ne sera pas relié à l'opérateur avec le cache-câble.

6

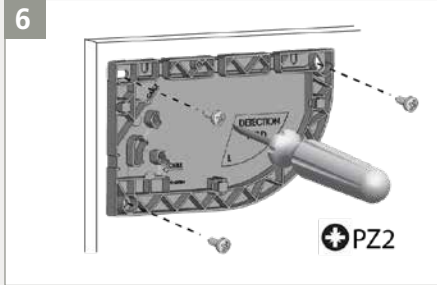

⚠ Avec un tournevis Pozidrive, placez les 3 vis pour fixer la base fermement.

8

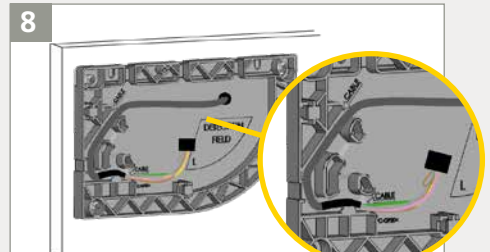

Prenez le câble principal-secondaire et passez-le à travers le trou. Cincez le câble dans l'encoche de la base. Attention : il doit être immobilisé.

10

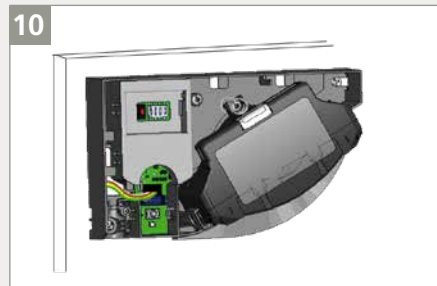

Connectez la fiche noire au connecteur noir. Assurez vous que tous les câbles sont bien insérés dans l'encoche afin d'éviter de les écraser avec le capot.

12

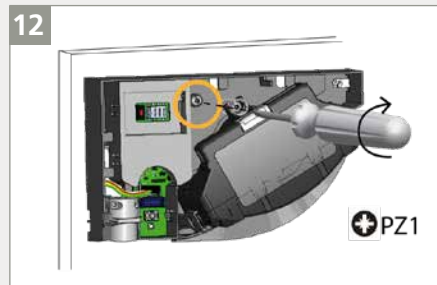

⚠ Fixez fermement la vis de verrouillage.

🔑 Détecteur connecté à l'autre module = SECONDAIRE

2 RACCORDEMENT À L'OPÉRATEUR



Nous vous recommandons de connecter un GC 342+ à l'opérateur de porte.



1 Munissez-vous du tube flexible et déterminez la longueur la plus courte possible jusqu'à l'opérateur.

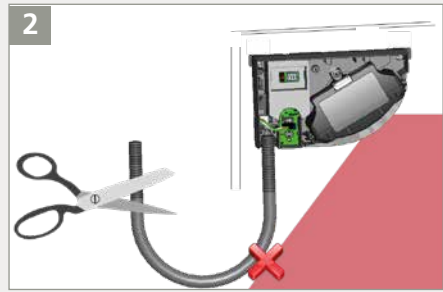

2 Coupez le surplus pour éviter que le flexible ne gêne la détection.

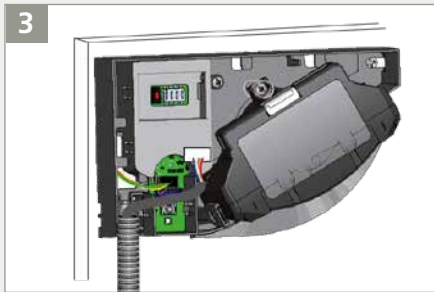

3 Faites passer le câble d'alimentation dans le tube flexible. Branchez la fiche blanche au connecteur blanc.

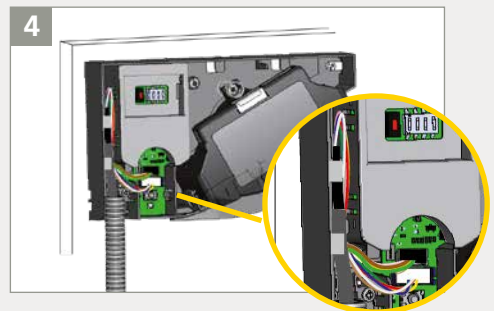

4 Faites une boucle avec les brins du câble d'alimentation et faites-la passer dans l'encoche comme sur l'image. Bloquez les brins avec le reste du câble.



Détecteur connecté à l'opérateur = PRINCIPAL

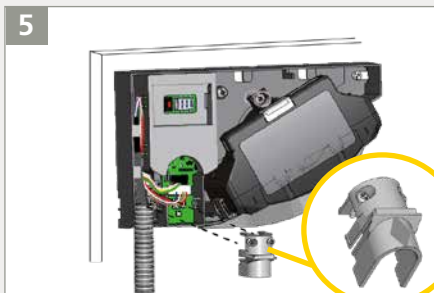

5 A l'aide du serre-câble, fixez le flexible au bas du détecteur. Serrez fermement les 2 vis pour empêcher tout arrachement du câble.



6 Fixez l'autre côté du flexible à l'aide de l'attache câble et faites passer le reste du câble d'alimentation vers l'opérateur.

3 CABLAGE

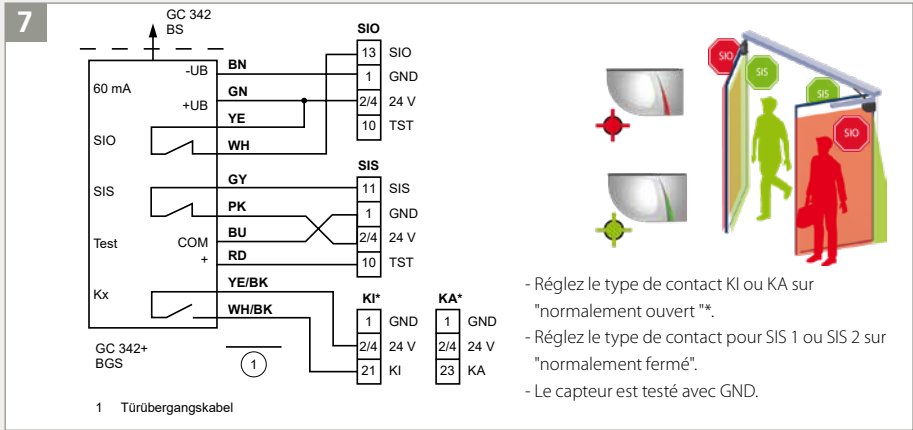

- Réglez le type de contact KI ou KA sur "normalement ouvert" **.
- Réglez le type de contact pour SIS 1 ou SIS 2 sur "normalement fermé".
- Le capteur est testé avec GND.



Coupez le câble d'alimentation à la bonne longueur. Dénudez les 10 brins et connectez tous les brins comme indiqué.
La polarité de l'alimentation est très importante. Conformément à la EN 16005 et la DIN 18650, la sortie de test de l'opérateur doit être connectée et doit pouvoir tester le détecteur.

4 DIP SWITCH 1

Sur tous les modules, vérifiez si le DIP-Switch 1 est mis dans la bonne position en fonction du côté de la porte.



RELAIS 1: fonction STOP sur le côté ouverture de la porte



RELAIS 2: fonction RÉOUVERTURE sur le côté fermeture de la porte

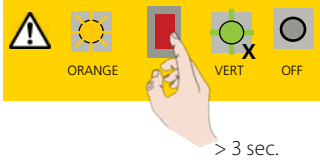
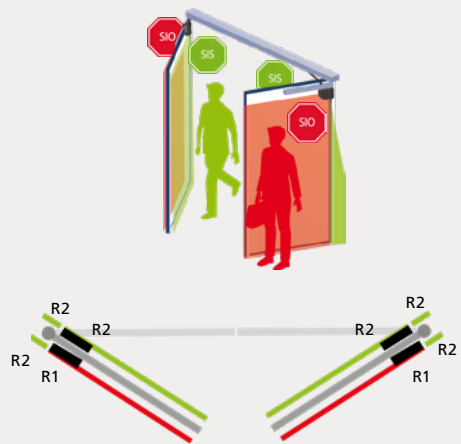

Quand le DIP change de position, la LED se met à clignoter orange. Il faut alors confirmer le changement de statut en appuyant longtemps sur le bouton poussoir. Le nombre de clignotements verts (x) indique le nombre de modules interconnectés.

5 APPRENTISSAGE



Avant de lancer un apprentissage, assurez-vous que :

- les surfaces en verre aux alentours de la porte soient couvertes
- l'opérateur soit mis en service au préalable
- la porte soit fermée (activez le mode service si nécessaire, voir ci-dessus).
- l'opérateur soit connecté et réagit bien aux relais
- le câble principal-secondaire soit connecté entre les modules
- le champ ne soit pas perturbé (accumulation de neige, forte pluie, brume ou d'autres objets en mouvement)

1. Pour lancer un apprentissage, appuyez brièvement sur le bouton-poussoir du module principal*. La LED se met à clignoter rouge/vert rapidement. Si vous installez le détecteur sur une double porte battante, faites de même sur le module principal du second battant.
2. Attendez que les détecteurs principaux passent en clignotement vert. Placez-vous face à la porte et tendez le bras. Faites un mouvement de haut en bas au niveau du bord tranchant des vantaux pour délimiter la zone de détection. Les détecteurs passent en clignotement rouge, ils sont en train de calculer la largeur du vantail.
3. Attendez que les détecteurs principaux se remettent à clignoter vert. Le GC 342+ ouvrira la porte pour apprendre l'environnement (si le relai d'ouverture est connecté à l'opérateur de porte). **Assurez-vous d'être sorti du champ de détection** (à min. 2 m de la porte). Si la porte ne s'ouvre pas, vous pouvez activer un cycle d'ouverture. Lors du cycle de fermeture, le détecteur clignote rouge.
4. Une fois la porte refermée et la LED éteinte, l'apprentissage est terminé.

* Un apprentissage sur le module principal configure les deux modules. Un apprentissage sur le module secondaire configure uniquement celui-ci. Si les modules principal et secondaire ne sont pas positionnés à la même hauteur ou à distance égale de la charnière, lancez d'abord un apprentissage sur le principal et ensuite sur l'secondaire.

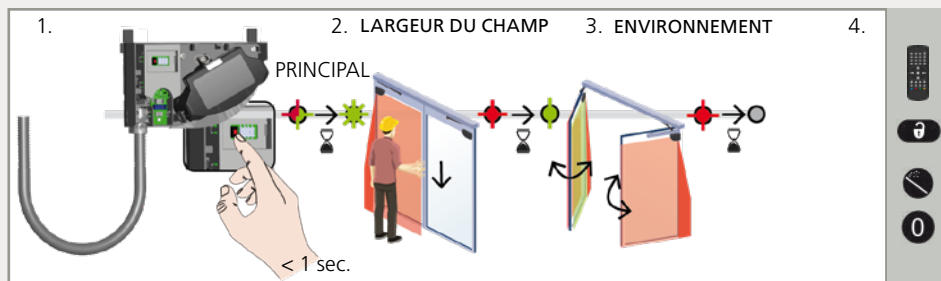

Lancer un nouvel apprentissage à chaque fois que l'angle d'inclinaison du détecteur a changé ou que de nouveaux objets ont été ajoutés ou bougés dans les champs de détection.

6 VÉRIFICATIONS ET AJUSTEMENTS



Vérifiez le bon positionnement des champs de sécurisation en posant un objet dans le champ de détection.

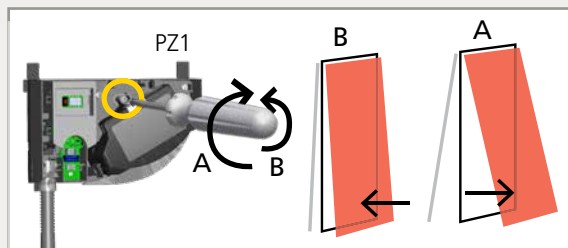

Si nécessaire, réglez l'angle d'inclinaison de l'appareil en tournant la vis (de 2° à 10°).



Après un changement d'angle, de position ou d'environnement, relancez un apprentissage et testez à nouveau le bon positionnement de tous les champs.

6 BOUTONS D'OUVERTURE VIRTUELS

Si besoin, vous pouvez ajouter des boutons d'ouverture virtuels (max. 2) dans le deuxième rideau. Ils peuvent servir de zones d'activation pour ouvrir la porte intentionnellement et peuvent également être placés hors des zones de sécurisation. Pour fonctionner, le GC 342+ doit être connecté à l'opérateur de porte avec le câble fourni (à 10 brins).

Lorsque la LED clignote vert, placez votre main à la position souhaitée pour apprendre un nouveau bouton d'ouverture virtuel. La LED clignote rouge pour confirmer l'apprentissage. Retirez votre main : lorsque la LED clignote vert vous pouvez soit apprendre un autre bouton d'ouverture, soit attendre 10 sec. jusqu'à ce que l'apprentissage prenne fin.

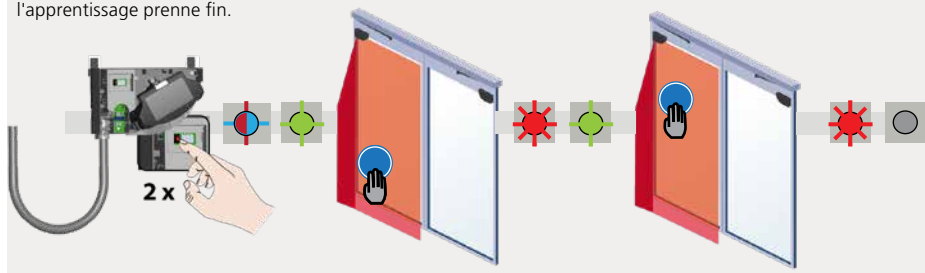

8 FINITIONS

FERMETURE

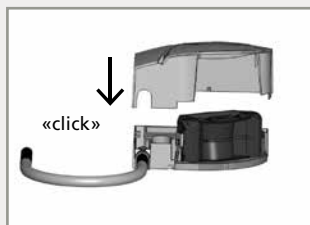

Fermez le capot en commençant par le côté le plus étroit. N'hésitez pas à bien appuyer.

OUVERTURE

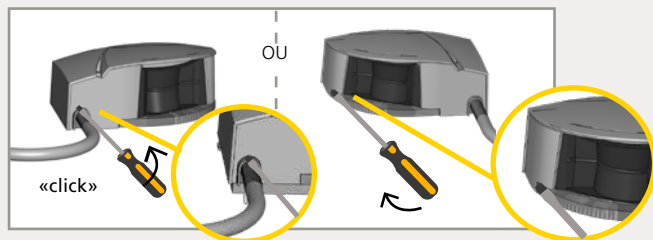

Pour ouvrir le détecteur, positionnez le tournevis dans la fente et poussez jusqu'à ce que le capot se détache.

ZONE DU BORD TRANCHANT DE PORTE (UNIQUEMENT GC 342+)

Le GC 342+ offre une zone du bord tranchant qui protège le bord principal de fermeture lors de la fermeture de la porte. La zone du bord tranchant s'active lorsque le vantail de porte est presque entièrement fermé et a pour but de protéger les mains et les doigts.

Note : la largeur de la zone doit être adaptée au type de porte (cf. pré-réglages du bord tranchant p. 10). Pour que la zone du bord tranchant soit entièrement opérationnelle, assurez-vous que le relai 3 (OPEN) soit connecté à l'opérateur de porte.

Double vantail

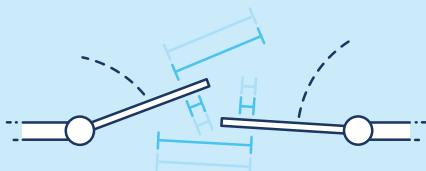

Simple vantail

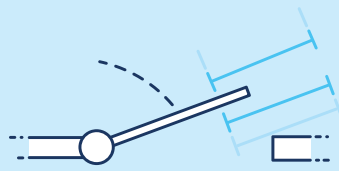

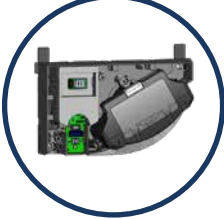



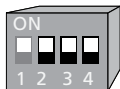



RÉGLAGES DES DIP-SWITCH (OPTIONNELS)



Afin d'adapter ces paramètres par télécommande, réglez les DIP-switch correspondants sur ON.

	ON	OFF	
DIP 2 ENVIRONNEMENT	standard	critique	Changez vers CRITIQUE quand des perturbations externes peuvent causer des détections intempestives (la taille d'objet min., l'immunité et la zone non-couverte sont augmentées).
DIP 3 ARRIÈRE-PLAN	on	off	Changez vers OFF quand il n'y a pas d'arrière-plan (sol en verre, passerelle...). 
DIP 4 ZONE DE PINCEMENT	on	off	Changez vers OFF quand la zone de pincement ne doit pas être sécurisée ou que des objets ajoutés dans l'environnement sont susceptibles de créer des détections intempestives.

     X

Quand le DIP change de position, la LED se met à clignoter orange. Il faut alors confirmer le changement de statut en appuyant longtemps sur le bouton poussoir. Le nombre de clignotements verts (x) indique le nombre de modules interconnectés.

ORANGE VERT OFF

RÉGLAGES TÉLÉCOMMANDE (OPTIONNELS)

DIMENSIONS DES ZONES

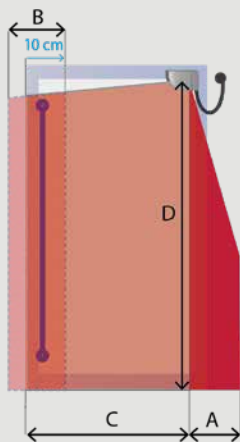

Largeur de la zone de pincement

A ↔ 000 001 - 100 cm

pas de champ 001 - 040 100* cm

Largeur de la zone d'écrasement

B ↔ 000 001 - 100 cm

001 - 005 100 cm

Largeur de la zone de porte

C ↔ 000 001 - 400 cm

pas de champ 001 - 400 cm

Hauteur de toutes les zones

D ↑↓ 000 001 - 400 cm

pas de champ 001 - 400 cm

* Les dimensions réelles dépendent de la hauteur de montage (100 cm à 4 m). Pour ajuster les paramètres par télécommande, réglez le **DIP-switch 4** sur **ON**
C et D : Un nouvel apprentissage écrase ces valeurs automatiquement.

PRÉRÉGLAGES DE LA ZONE DU BORD TRANCHANT

3	4	5	6
Pas de zone du bord tranchant	Simple vantail	Simple vantail - premier vantail se ferme	Double vantail - second vantail se ferme

Ce préréglage se reflète sur l'autre GC 342+ connecté (de principal à secondaire et d'secondaire à principal).

CONFIGURATION DE SORTIE

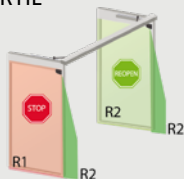

2 2 1

R1 R2 R3

1 NO (normalement ouvert)

2 NC (normalement fermé)

Donnez toujours trois chiffres pour les paramètres de sortie :

- 1er chiffre pour la sortie 1 (R1)

- 2e chiffre pour la sortie 2 (R2)

- 3e chiffre pour la sortie 3 (R3)



ZONE NON-COUVERTE



Pour ajuster les paramètres par télécommande, réglez le DIP-switch 2 sur ON

F2	1	2	3	4	5	6	7	
	2	4	6	8	10	12	14	cm*

Augmentez en cas de neige, feuilles mortes, etc.

* mesuré dans des conditions spécifiques et dépendant de l'application et de l'installation.

ANTIMASKING & ARRIÈRE-PLAN

Pour ajuster les paramètres par télécommande, réglez le DIP-switch 3 sur ON

«□»	0	1	2	3	
ANTIMASKING	OFF	OFF	ON	ON	
ARRIÈRE-PLAN	OFF	ON	OFF	ON	

Fonction de protection qui détecte un objet non désiré proche de la fenêtre laser masquant le champ de vision de l'appareil.

PROFONDEUR DU CHAMP DE SECURISATION

←→	1	2	3	4
	1 rideau	2 rideaux	3 rideaux	4 rideaux

Côté REOPEN: lors du cycle d'ouverture, le détecteur étend toujours la profondeur de sécurisation à 4 rideaux pour couvrir l'intégralité du passage de la porte.

COMMANDE D'OUVERTURE

0	1	2	3	4
OFF				
	1 rideau	2 rideaux	3 rideaux	4 rideaux

MODE DE FONCTIONNEMENT

1	2	3
STATIQUE	AUTO	MAN.

STATIQUE - Pendant le fonctionnement, le champ de détection reste inchangé peu importe la position de la porte. Il est possible de masquer le mur via l'opérateur de porte.

AUTO - Pendant le fonctionnement, le GC 342+ est

- en mode dynamique lorsqu'on utilise deux modules interconnectés
- en mode statique lorsqu'on utilise un seul module

En mode dynamique, le GC 342+ adapte dynamiquement ses champs de détection selon la position de la porte. Il est possible de masquer le mur et de choisir un champ étendu.

MAN. - Ce mode est utilisé pour les portes automatiques à commande manuelle. Le GC 342+ base son signal de réouverture et d'ouverture sur la zone de pincement.

VALEUR USINE

COMMENT UTILISER LA TÉLÉCOMMANDE



Après déverrouillage, la LED rouge clignote et le détecteur est accessible.



Si la LED rouge clignote rapidement après le déverrouillage, entrez un code d'accès. Si vous ne connaissez pas le code d'accès, coupez et restaurez l'alimentation. Aucun code n'est nécessaire pour déverrouiller le détecteur durant la première minute de mise sous tension.



À la fin d'une session, verrouillez le détecteur.



Il est recommandé d'utiliser un code d'accès différent pour chaque module afin d'éviter de changer les paramètres sur deux modules en même temps.

SAUVEGARDER UN CODE D'ACCÈS

Le code d'accès est recommandé pour les détecteurs installés à proximité les uns des autres.



SUPPRIMER UN CODE D'ACCÈS

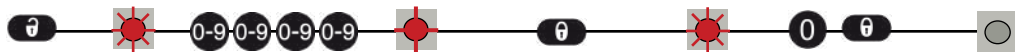

Entrez le code existant

RÉGLER UN OU PLUSIEURS PARAMÈTRES

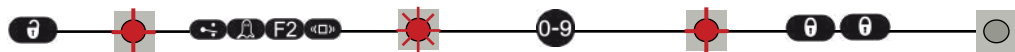

VÉRIFIER UNE VALEUR

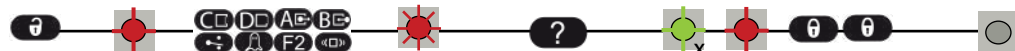

x = nombre de clignotements = valeur du paramètre

2x 1x 3x 1x 5x = largeur du champ: 2,35 m

RÉTABLIR LES VALEURS USINE



Réinitialisation de toutes les valeurs usine

Réinitialisation de toutes les valeurs usine sauf les dimensions de champ et les configurations de sortie

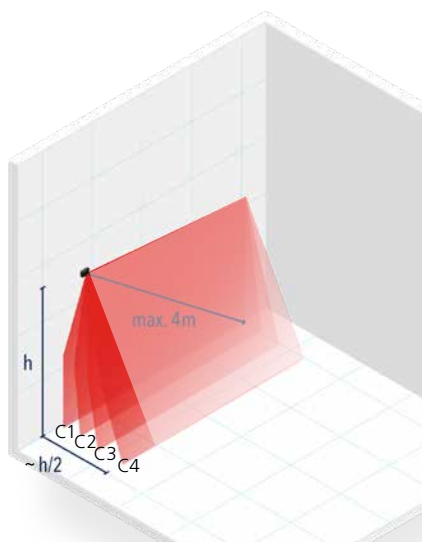
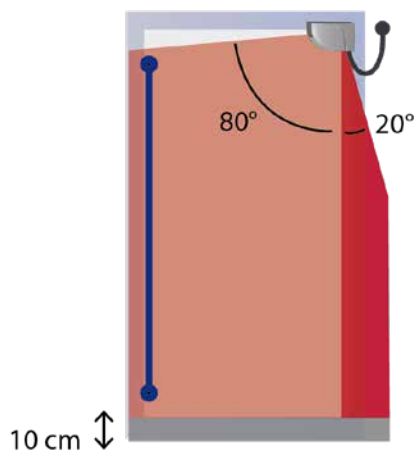

■ SÉCURISATION
DU VANTAIL

■ SÉCURISATION
DE LA ZONE DE PINCEMENT

■ ZONE NON-COUVRTE
Ajustable par télécommande
valeur usine : 10 cm

MODE SERVICE

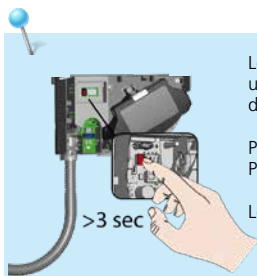

Le mode service désactive la sécurisation de la porte pendant 15 minutes et peut être utile pendant une installation, un apprentissage mécanique de la porte ou lors du travail de maintenance.

Pour entrer dans le mode service, appuyez plus de 3 secondes sur le bouton-poussoir. Pour sortir du mode service, appuyez à nouveau plus de 3 secondes.

Le mode service est désactivé automatiquement lors du lancement d'un apprentissage.











FONCTIONNEMENTS INCORRECTS



En cas de réactions non désirées de la porte, vérifiez si le problème est causé par le détecteur, l'opérateur ou un détecteur radar à proximité. Pour ce faire, activez le mode service (pas de sécurisation) et lancez un cycle de porte.

Si le cycle se termine avec succès, vérifiez le détecteur. Sinon, vérifiez l'opérateur, le câblage ou le détecteur radar.

  	La LED rouge, verte ou bleue s'allume sporadiquement ou reste allumée et la porte ne réagit pas comme prévu.	Mauvais apprentissage.	Lancez un apprentissage (porte fermée).
		Détection non désirée (à cause de l'environnement ou de conditions externes).	<ol style="list-style-type: none"> 1 Assurez-vous que le flexible ne cause pas de détections. 2 Vérifiez si la fenêtre laser est encrassée et nettoyez-la avec de l'air comprimé. Si nécessaire, utilisez un chiffon microfibre humide et propre (attention: la surface de la fenêtre laser est très délicate) 3 Lancez un apprentissage (porte fermée). 4 Ajustez le DIP 2 sur OFF (environnement critique).
	Le détecteur ne réagit pas lors de la mise sous tension.	Alimentation inversée.	Vérifiez le câblage (vert +, brun -).
		Câble défectueux.	Remplacez le câble.
		Détecteur défectueux.	Remplacez le détecteur.
	Le détecteur ne réagit pas après la mise sous tension.	Test erroné.	Vérifiez la tension entre les brins bleus et rouges.
		Le mode service est activé.	Poussez sur le bouton-poussoir pendant au moins 3 secondes pour sortir du mode service.
	La fonction d'ouverture ne réagit pas lors de la mise tout tension.	La fonction d'ouverture est désactivée pendant 30 secondes lors de la mise sous tension	Attendez 30 secondes
	Il est impossible d'ajuster un paramètre par télécommande.	Mauvaise position du DIP-switch.	Ajustez le DIP-switch requis sur ON.
	La télécommande ne réagit pas.	Le détecteur est protégé par un mot de passe.	Introduisez le mot de passe correct. Si vous avez oublié le code, coupez et rétablissez l'alimentation pour accéder au détecteur sans code d'accès pendant 1 minute.

	La LED orange reste allumée en permanence.	Le détecteur rencontre un problème de mémoire.	Renvoyez le détecteur à l'usine pour vérification technique.
	La LED orange clignote vite.	Réglage DIP-switch en attente de confirmation.	Maintenez le bouton poussoir enfoncé pour confirmer le réglage du DIP-switch.
	La LED orange clignote 1x toutes les 3 secondes.	Le détecteur signale un problème interne.	Coupez et restaurez l'alimentation. Si la LED orange clignote à nouveau, remplacez le détecteur.
	La LED orange clignote 2x toutes les 3 secondes.	La tension d'alimentation est trop basse ou trop haute.	1 Vérifiez l'alimentation (tension, capacité). 2 Réduisez la longueur du câble ou changez le câble.
		La température interne est trop élevée.	Protégez le détecteur de toute source de chaleur (soleil, air chaud etc.)
	La LED orange clignote 3x toutes les 3 secondes.	Erreur de communication entre modules.	1 Vérifiez le câblage entre modules principal et secondaire.
			2 Vérifiez le câblage entre la carte d'interface et la tête laser.
			3 Appuyez sur le bouton-poussoir durant 3 secondes si le câble PRINCIPAL-SECONDAIRE est définitivement retiré.
	La LED orange clignote 4x toutes les 3 secondes.	Le détecteur ne voit pas son arrière-plan.	Ajustez le DIP 3 sur OFF (désactivez l'arrière-plan)
		Quelque chose à proximité du détecteur masque une partie de la zone de détection.	1 Vérifiez que la fenêtre ne soit pas griffée. Si c'est le cas, remplacez le détecteur.
			2 Enlevez tous les éléments masquants (insectes, toile d'araignée, tube flexible, protection de fenêtre).
			3 Vérifiez si la fenêtre laser est encrassée et nettoyez-la avec de l'air comprimé. Si nécessaire, utilisez un chiffon microfibre humide et propre (attention: la surface de la fenêtre laser est très délicate)
			4 Ajustez le paramètre antimasking sur OFF (attention: pas de Conformité DIN 18650 et EN 16005).
	La LED orange clignote 5x toutes les 3 secondes.	Erreur d'apprentissage.	1 Vérifiez si toutes les conditions d'apprentissage sont bien respectées (voir p. 8) et lancez un nouvel apprentissage (porte fermée).
			2 Ajustez l'angle d'inclinaison du rideau et lancez un nouvel apprentissage (porte fermée).
			3 Ajustez les dimensions des champs par télécommande. Appuyer sur  et activez l'ouverture de la porte (étape 3 de l'apprentissage).
		Mesures erronées de la position de porte en permanence.	1 Lancez un nouvel apprentissage (porte fermée).
			2 Si la LED orange clignote à nouveau, contactez GEZE.
	La LED orange clignote 6x toutes les 3 secondes.	Mesures erronées de la position de porte sporadiquement.	1 Sortez du champ et attendez jusqu'à ce que la porte se ferme.
			2 Si la porte ne se ferme pas, coupez l'alimentation et rétablissez-la une fois que la porte est complètement fermée.
			3 Lancez un nouvel apprentissage (porte fermée).

SPECIFICATIONS TECHNIQUES

Technologie	LASER scanner, mesure du temps de vol
Mode de détection	Présence
Distance de détection max.	4 m (diagonal) avec réflectivité de 2% (ex. : à l = 1.5m -> max. H = 3.7 m)
Champ de vision	Sécurisation du vantail: 80° / Sécurisation de la zone de pincement : 20°
Résolution	Rideau 1 : 500 spots (0.2° entre les spots) Rideau 2 : 100 spots (1° entre les spots) Rideau 3 : 60 spots (1.7° entre les spots) Rideau 4 : 40 spots (2.5° entre les spots)
Taille typique d'objet détecté	2cm @4m au rideau C1
Testbody	700 mm × 300 mm × 200 mm (testbody CA selon EN 16005 & DIN 18650)
Caractéristiques d'émission (IEC 60825-1)	LASER infrarouge: longueur d'onde 905 nm; puissance de sortie pulsée max. 0.1m W; Class 1
Alimentation	12 - 24 V DC ± 15 % (La tension fournie par l'opérateur doit être de type SELV - très basse tension de sécurité)
Consommation	< 2 W
Temps de réponse	Typ. <120 ms / Max. 220 ms (curtain 2)
Sortie Tension de commutation max. Courant max. commutable	2 relais électroniques (isolation galvanisée - libre de polarité) 42V AC/DC 100 mA
Signaux LED	1 LED RGB: état de la détection/sortie
Dimensions	145 mm (L) × 88 mm (H) × 60 mm (D) (base de montage + 7 mm)
Matériaux - Couleur	PC/ASA - Noir - Aluminium - Blanc
Angles d'ajustement	0° to +5°
Degré de protection	IP44 (EN 60529)
Gamme de température	-25°C to +60°C sous tension
Humidité	0-95 % non-condensant
Vibrations	< 2 G
Vitesse min. du vantail	2°/sec
Conformité	EN 12978; EN ISO 13849-1 Pl "d" / CAT2; IEC 60825-1; EN 62061 SIL 2; DIN 18650-1 (testbody CA); EN 16005 (testbody CA)

Les spécifications peuvent être modifiées sans notification préalable.
Toutes les valeurs sont mesurées dans des conditions spécifiques et à une température de 25°C.

GEZE GmbH / Reinhold-Vöster-Straße 21-29 / 71229 Leonberg / Germany / Tel. +49(0) 7152-203-0 / Fax +49(0)7152-203-310 / www.geze.com



Ce produit doit être éliminé séparément des ordures ménagères.

